

ferramenta Motta 

**SISTEMA STILIPHOS**

# SISTEMA STILIPHOS





# SISTEMA STILIPHOS



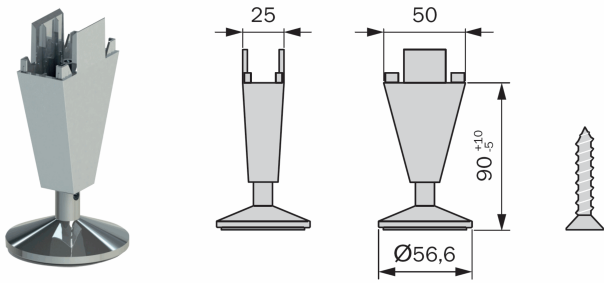

### ELEMENTO REGOLAZIONE INFERIORE

Codice	Descrizione
02214351	KIT ELEMENTO REGOLAZIONE BIANCO
02214344	KIT ELEMENTO REGOLAZIONE NERO

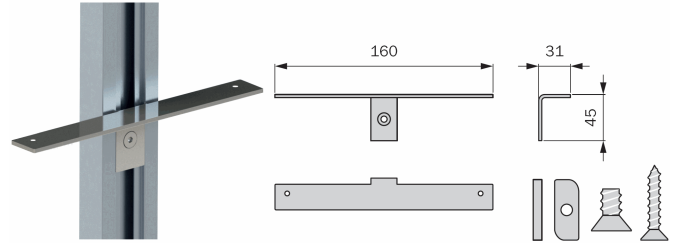

### KIT PER MENSOLE IN LEGNO

Codice	Descrizione
02214290	KIT PER MENSOLE IN LEGNO MM 160 BIANCO
02214283	KIT PER MENSOLE IN LEGNO MM 160 NERO

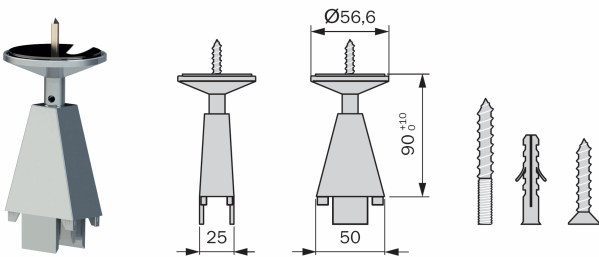

### ELEMENTO REGOLAZIONE SOFFITTO

Codice	Descrizione
02214375	KIT ELEMENTO REGOL. SOFFITTO BIANCO
02214368	KIT ELEMENTO REGOL. SOFFITTO NERO

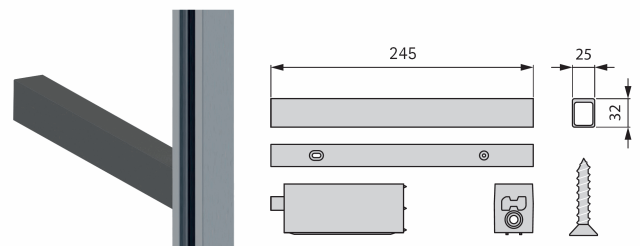

### RACCORDO INTERMEDIO A MURO

Codice	Descrizione
02214412	ELEMENTO RACCOR. INTERM. MURO MM 245 BIANCO
02214405	ELEMENTO RACCOR. INTERM. MURO MM 245 NERO

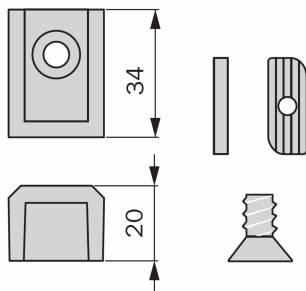

### KIT ACCESS. PER APPENDERIA

Codice	Descrizione
02214238	KIT ACCESS. PER APPENDERIA BIANCO
02214221	KIT ACCESS. PER APPENDERIA NERO



### TUBO APPENDERIA GUARNIZIONE

Codice	Descrizione
02214245	TUBO APPENDERIA CON GUARNIZ. MM 4800 ALL.BCO
02214252	TUBO APPENDERIA CON GUARNIZ. MM 4800 ALL.NERO

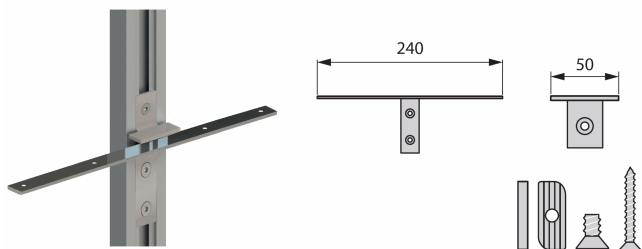

### KIT CASSETTIERA

Codice	Descrizione
02214313	KIT CASSETTIERA MM 240 BIANCO
02214306	KIT CASSETTIERA MM 240 NERO

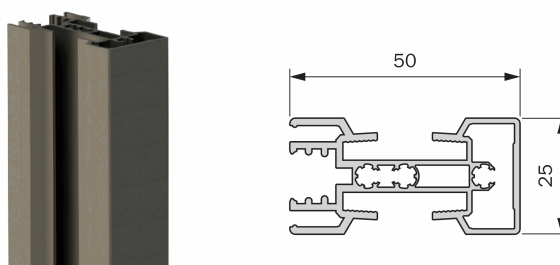

### PROFILO VERTICALE APERTO

Codice	Descrizione
02214450	PROF. VERT. STRUTTURALE APERTO MM 4800 ALL.BCC
02214443	PROF. VERT. STRUTTURALE APERTO MM 4800 ALL.NEI

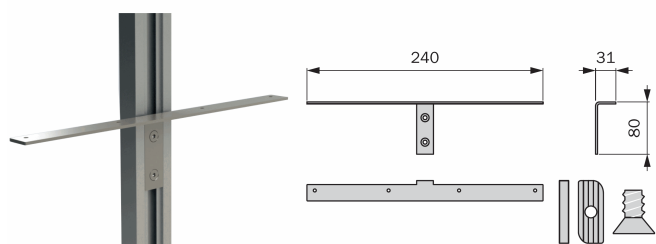

### KIT ELEMENTO FISSAGGIO MENSOLE

Codice	Descrizione
02214337	KIT ELEMENTO FISSAGGIO MENSOLA MM 240 BIANCO
02214320	KIT ELEMENTO FISSAGGIO MENSOLA MM 240 NERO

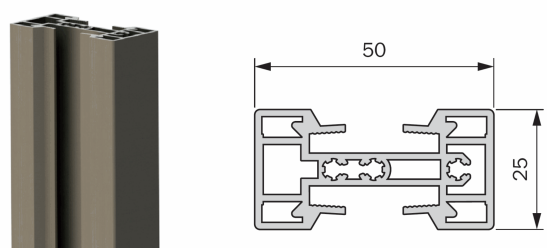

### PROFILO VERTICALE CHIUSO

Codice	Descrizione
02214436	PROF. VERT. STRUTTURALE CHIUSO MM 5200 ALL.BCC
02214429	PROF. VERT. STRUTTURALE CHIUSO MM 5200 ALL.NEI

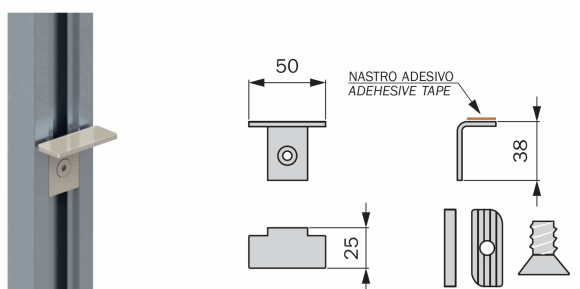

### KIT PER MENSOLE IN VETRO

Codice	Descrizione
02214276	KIT PER MENSOLE IN VETRO MM 50 BIANCO
02214269	KIT PER MENSOLE IN VETRO MM 50 NERO

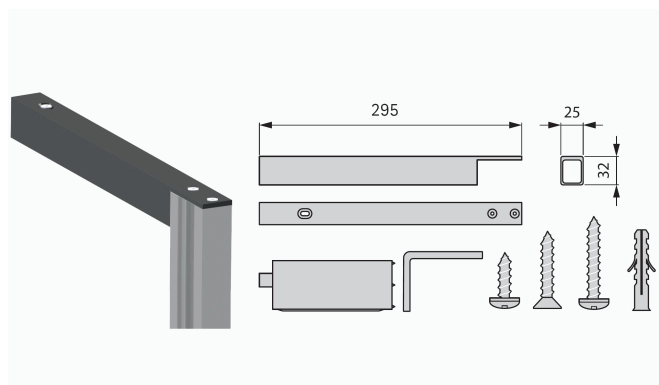

### RACCORDO SUPERIORE A MURO

Codice	Descrizione
02214399	ELEMENTO RACCOR.SUPER. MURO MM 295 BIANCO
02214382	ELEMENTO RACCOR.SUPER. MURO MM 295 NERO

Questo catalogo è destinato per l'utilizzo esclusivo da parte del ricevente.  
E' in tutti i suoi componenti, di proprietà di Motta Ernesto e C. s.r.l.

Si ringraziano i fornitori per il supporto dato alla realizzazione del catalogo e per la gentile concessione del diritto di utilizzo delle immagini e dei loghi.

Le informazioni e rappresentazioni tecniche presenti in questo catalogo e nelle sue illustrazioni non sono vincolanti.  
Ci si riserva il diritto di apportare modifiche o migliorie al catalogo.

Non ci si assume alcuna responsabilità relativa ad errori di stampa o imprecisioni avvenute durante la realizzazione del catalogo.

Realizzato da:  
Motta Ernesto e C. s.r.l.  
Via Catalani 75/77  
20851 Lissone (MB)  
Tel. 039 461932  
Internet: [www.ferramentamotta.it](http://www.ferramentamotta.it)  
E-mail: [info@ferramentamotta.it](mailto:info@ferramentamotta.it)

